

Kunde

Lieferadresse

Auftragsnummer

Sie haben Fragen zur Logistik oder möchten Transportschäden melden? Bitte melden Sie sich telefonisch unter: +49 (0)2363-605 592

STÜCKLISTE

Vorprofilierte Schare, Bauprofile

VON PROFIS FÜR PROFIS!

Die Servicekantung von  **RHEINZINK®**

┌ Stempel/Freigabevermerk des Handwerkers ┐

Seite ... / ...

	Preis-anfrage	Bestellung
Liefertermin , gewünscht	_____	_____
Bauvorhaben	_____	_____
Ansprechpartner	_____	_____
Straße/PLZ/Ort	_____	_____
Tel./E-Mail	_____	_____
Montagefirma	_____	_____
	Profiwelt Partner	Profiwelt Mitglied
Ansprechpartner	_____	_____
Straße/PLZ/Ort	_____	_____
Tel./E-Mail	_____	_____
Händler	_____	_____
Ansprechpartner	_____	_____
Straße/PLZ/Ort	_____	_____
Tel./E-Mail	_____	_____
Berater	_____	_____
Berater Servicefertigung	_____	_____
Berater Innendienst	_____	_____
Datum	_____	Unterschrift

Lieferung an

			Art.-Nr.
Festhafte (Karton à 300 Stück)	ST (Direktverlegung)	Anzahl Karton:	14135014
	H (VAPOZINC/AIR-Z)	Anzahl Karton:	14135015
Schiebehafte (Karton à 150 Stück)	ST (Direktverlegung)	Anzahl Karton:	14135064
	H (VAPOZINC/AIR-Z)	Anzahl Karton:	14135065
Dichtungsband	Karton zu 11 Rollen à 18 m	Anzahl Karton:	1800278
Dichtungsband	einzelne Rolle à 18 m	Anzahl Rollen:	1800278
AIR-Z®, Strukturmatte	Deckbreite: 1,0 m Rollenlänge: 75 m	Anzahl Rollen:	9800284
VAPOZINC®, strukturierte Trennlage	Deckbreite: 1,4 m Rollenlänge: 30 m	Anzahl Rollen:	9800285
CLIPFIX Magazinschrauber	inkl. Ersatzakku und Ladegerät	Anzahl:	9399053
Magazinschrauben für CLIPFIX Schrauber (Karton à 1000 Stück)	Edelstahl	Anzahl Karton:	14399056
	Stahl, weiß beschichtet	Anzahl Karton:	9399059
Einzelschrauben (Karton à 500 Stück)	weiß beschichtet	Anzahl Karton:	9399058

Anmerkungen _____

Für alle Fragen rund um Ihr Bauvorhaben, beginnend mit dem Aufmaß, über die Erstellung der Stücklisten, Fertigung und Lieferung steht Ihnen unsere Servicefertigung zur Verfügung:

Tel.: +49 (0)2363-605255
 Fax: +49 (0)2363-605291
 E-Mail: servicefertigung@rhein-zink.de

STÜCKLISTE

Vorprofilierete Schare, Bauprofile

VON PROFIS FÜR PROFIS!

Die Servicekantung von **RHEINZINK®**

┌ Stempel/Freigabevermerk des Handwerkers ┐

Seite ... / ...

Materialauswahl	Materialdicke	Scharfertigung
		rollgeformt gekantet (gilt als Sonderprofil 1-9 Kanten)

Falzart
Profiltyp
(Falzverlust)

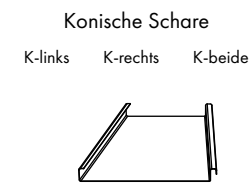
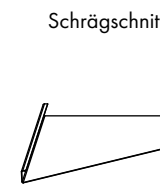
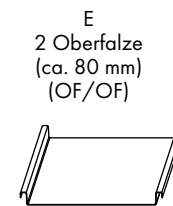
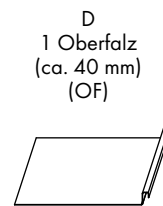
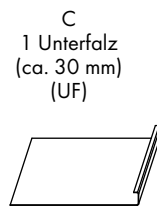
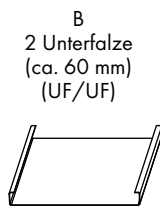
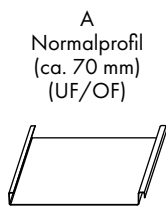

Pos.	Stück	Falz- art	Band- breite	Ach- smaß	Länge ⁴ inkl. Zulage	Rundung ¹		Verlege- richtg.	Ausklinkung/Rückkantung ²				Schrägschnitt ⁵		Achismaß konische Schare ³			lfm	Art.-Nr.				
						b Bogenlänge	r Radius		oben		a	b	α (°)	unten		a	α (°)			DN oben	DN unten	oben	unten

^{1,2,3,4,5} Erläuterungen auf der folgenden Seite (Bestellerklärungen Schare: Maße und Bezeichnungen, Bestellbeispiele)

Falls nicht anders angegeben, Maße in mm

Anmerkungen _____

STÜCKLISTE

Vorprofilierte Schare, Bauprofile

VON PROFIS FÜR PROFIS!

Die Servicekantung von **RHEINZINK®**

Stempel/Freigabevermerk des Handwerkers

Seite ... / ...

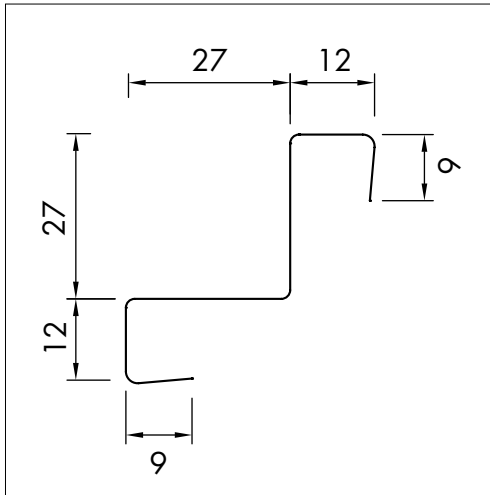

Aussenecke, Standardlänge								
Pos.	Zuschnitt	Stück à 2 m	Stück à 3 m	lfm	Anzahl Kanten	Materialauswahl	Materialdicke	Art.-Nr.
	90 mm	X			4 - 6			
	90 mm		X		4 - 6			
Aussenecke, Wunschlänge								
Pos.	Zuschnitt	Länge (mm)	Stück	lfm	Anzahl Kanten	Materialauswahl	Materialdicke	Art.-Nr.
	90 mm				1 - 9			
	90 mm				1 - 9			
	90 mm				1 - 9			
	90 mm				1 - 9			

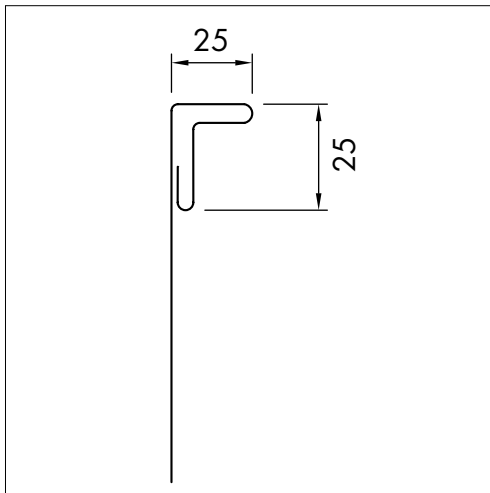

Einschubtasche mit Sichtschenkel, Standardlänge								
Pos.	Zuschnitt	Stück à 2 m	Stück à 3 m	lfm	Anzahl Kanten	Materialauswahl	Materialdicke	Art.-Nr.
	167 mm	X			4 - 6			
	167 mm		X		4 - 6			
Einschubtasche mit Sichtschenkel, Wunschlänge								
Pos.	Zuschnitt	Länge (mm)	Stück	lfm	Anzahl Kanten	Materialauswahl	Materialdicke	Art.-Nr.
	167 mm				1 - 9			
	167 mm				1 - 9			
	167 mm				1 - 9			
	167 mm				1 - 9			

STÜCKLISTE

Vorprofilierte Schare, Bauprofile

VON PROFIS FÜR PROFIS!

Die Servicekantung von  **RHEINZINK®**

┌ Stempel/Freigabevermerk des Handwerkers ┐

Seite ... / ...

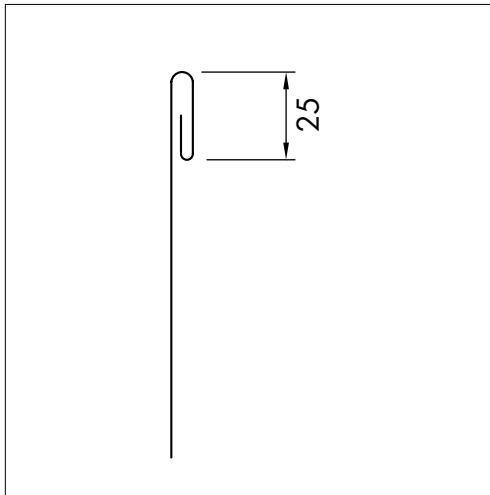

Einschubtasche ohne Sichtschenkel, Standardlänge

Pos.	Zuschnitt	Stück à 2 m	Stück à 3 m	lfm	Anzahl Kanten	Materialauswahl	Materialdicke	Art.-Nr.
	125 mm	X			4 - 6			
	125 mm		X		4 - 6			

Einschubtasche ohne Sichtschenkel, Wunschlänge

Pos.	Zuschnitt	Länge (mm)	Stück	lfm	Anzahl Kanten	Materialauswahl	Materialdicke	Art.-Nr.
	125 mm				1 - 9			
	125 mm				1 - 9			
	125 mm				1 - 9			
	125 mm				1 - 9			

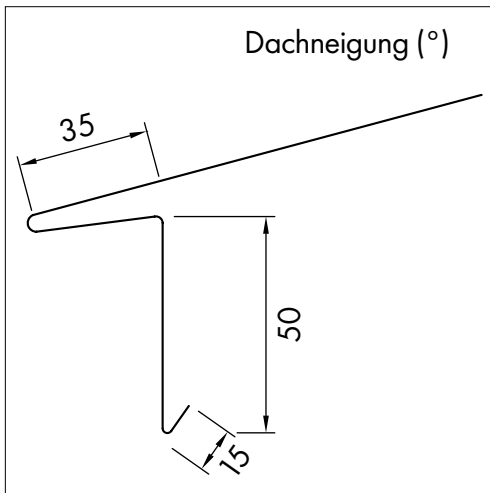

Traufstreifen, Standardlänge

Pos.	Zuschnitt	Stück à 2 m	Stück à 3 m	lfm	Anzahl Kanten	Materialauswahl	Materialdicke	Art.-Nr.
		X			4 - 6			
			X		4 - 6			

Traufstreifen, Wunschlänge

Pos.	Zuschnitt	Länge (mm)	Stück	lfm	Anzahl Kanten	Materialauswahl	Materialdicke	Art.-Nr.
					1 - 9			
					1 - 9			
					1 - 9			
					1 - 9			

STÜCKLISTE

Vorprofilierte Schare, Bauprofile

VON PROFIS FÜR PROFIS!

Die Servicekantung von  RHEINZINK®

Stempel/Freigabevermerk des Handwerkers

Seite ... / ...

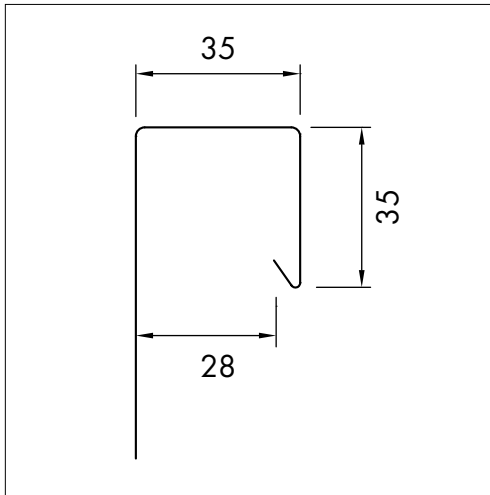

Oberes Abschlussprofil Untersicht, Standardlänge								
Pos.	Zuschnitt	Stück à 2 m	Stück à 3 m	lfm	Anzahl Kanten	Materialauswahl	Materialdicke	Art.-Nr.
	167 mm	X			1 - 3			
	167 mm		X		1 - 3			
Oberes Abschlussprofil Untersicht, Wunschlänge								
Pos.	Zuschnitt	Länge (mm)	Stück	lfm	Anzahl Kanten	Materialauswahl	Materialdicke	Art.-Nr.
	167 mm				1 - 9			
	167 mm				1 - 9			
	167 mm				1 - 9			
	167 mm				1 - 9			

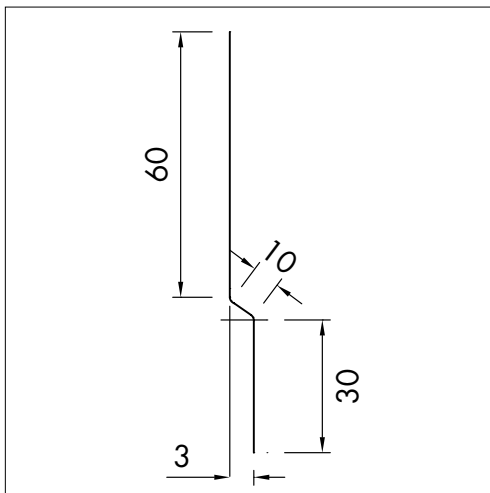

Z-Einhangstreifen, Standardlänge								
Pos.	Zuschnitt	Stück à 2 m	Stück à 3 m	lfm	Anzahl Kanten	Materialauswahl	Materialdicke	Art.-Nr.
	100 mm	X			1 - 3			
	100 mm		X		1 - 3			
Z-Einhangstreifen, Wunschlänge								
Pos.	Zuschnitt	Länge (mm)	Stück	lfm	Anzahl Kanten	Materialauswahl	Materialdicke	Art.-Nr.
	100 mm				1 - 9			
	100 mm				1 - 9			
	100 mm				1 - 9			
	100 mm				1 - 9			

STÜCKLISTE

Vorprofilierte Schare, Bauprofile

VON PROFIS FÜR PROFIS!

Die Servicekantung von  **RHEINZINK®**

Stempel/Freigabevermerk des Handwerkers

Seite ... / ...

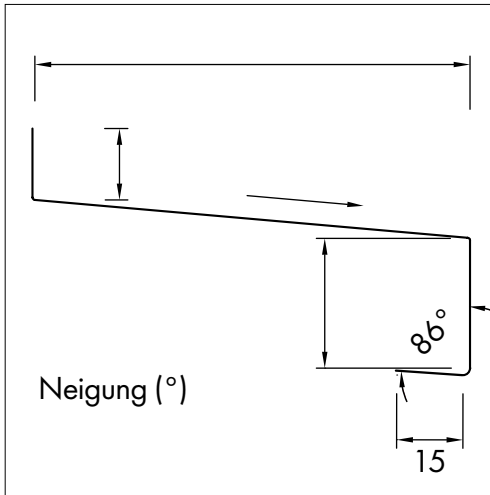

Fensterbank, Standardlänge								
Pos.	Zuschnitt	Stück à 2 m	Stück à 3 m	lfm	Anzahl Kanten	Materialauswahl	Materialdicke	Art.-Nr.
		X			1 - 3			
			X		1 - 3			
Fensterbank, Wunschlänge								
Pos.	Zuschnitt	Länge (mm)	Stück	lfm	Anzahl Kanten	Materialauswahl	Materialdicke	Art.-Nr.
					1 - 9			
					1 - 9			
					1 - 9			
					1 - 9			

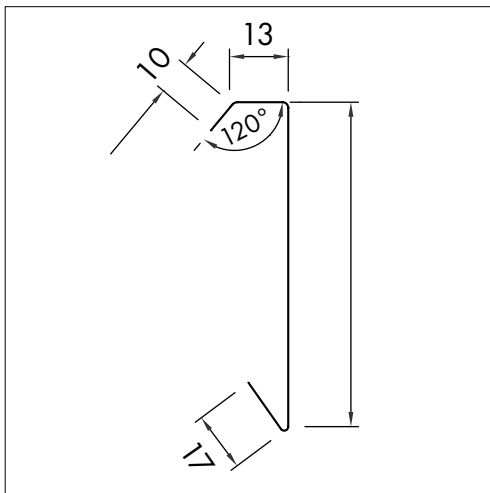

Ortgang, Standardlänge								
Pos.	Zuschnitt	Stück à 2 m	Stück à 3 m	lfm	Anzahl Kanten	Materialauswahl	Materialdicke	Art.-Nr.
		X			1 - 3			
			X		1 - 3			
Ortgang, Standardlänge								
Pos.	Zuschnitt	Länge (mm)	Stück	lfm	Anzahl Kanten	Materialauswahl	Materialdicke	Art.-Nr.
					1 - 9			
					1 - 9			
					1 - 9			
					1 - 9			

STÜCKLISTE

Vorprofilierte Schare, Bauprofile

VON PROFIS FÜR PROFIS!

Die Servicekantung von  **RHEINZINK®**

Stempel/Freigabevermerk des Handwerkers

Seite ... / ...

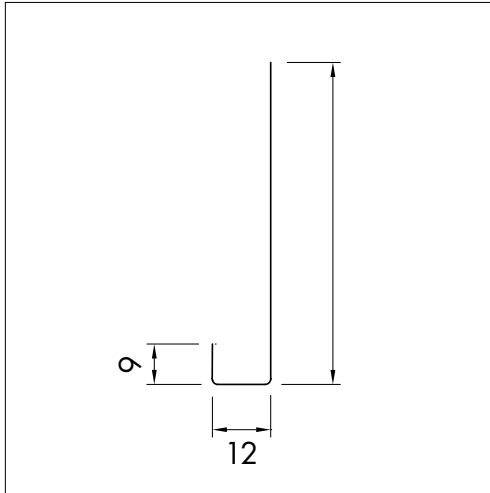

Fensterlaibung, Standardlänge								
Pos.	Zuschnitt	Stück à 2 m	Stück à 3 m	lfm	Anzahl Kanten	Materialauswahl	Materialdicke	Art.-Nr.
		X			1 - 3			
			X		1 - 3			
Fensterlaibung, Wunschlänge								
Pos.	Zuschnitt	Länge (mm)	Stück	lfm	Anzahl Kanten	Materialauswahl	Materialdicke	Art.-Nr.
					1 - 9			
					1 - 9			
					1 - 9			
					1 - 9			

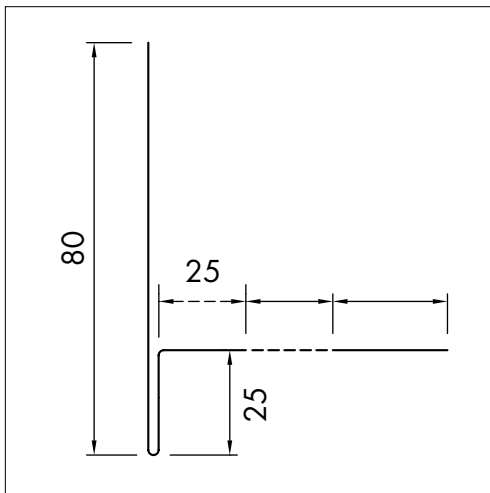

Lochung auf Wunsch

Eingangprofil, Standardlänge								
Pos.	Zuschnitt	Stück à 2 m	Stück à 3 m	lfm	Anzahl Kanten	Materialauswahl	Materialdicke	Art.-Nr.
		X			1 - 3			
			X		1 - 3			
Eingangprofil, Wunschlänge								
Pos.	Zuschnitt	Länge (mm)	Stück	lfm	Anzahl Kanten	Materialauswahl	Materialdicke	Art.-Nr.
					1 - 9			
					1 - 9			
					1 - 9			
					1 - 9			

STÜCKLISTE

Vorprofilierte Schare, Bauprofile

VON PROFIS FÜR PROFIS!

Die Servicekantung von  **RHEINZINK®**

┌ Stempel/Freigabevermerk des Handwerkers ─┐

Seite ... / ...

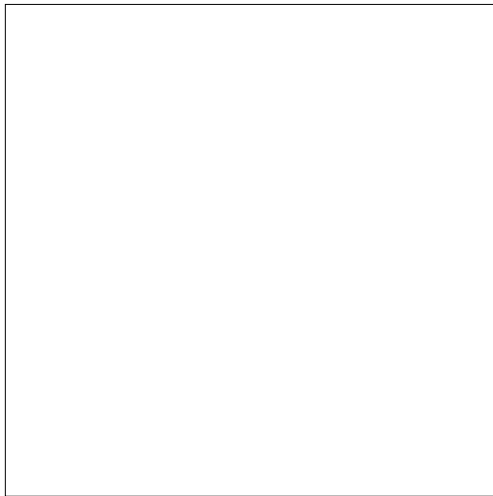

Standardlänge								
Pos.	Zuschnitt	Stück à 2 m	Stück à 3 m	lfm	Anzahl Kanten	Materialauswahl	Materialdicke	Art.-Nr.
		X						
			X					
Wunschlänge								
Pos.	Zuschnitt	Länge (mm)	Stück	lfm	Anzahl Kanten	Materialauswahl	Materialdicke	Art.-Nr.
					1 - 9			
					1 - 9			
					1 - 9			
					1 - 9			

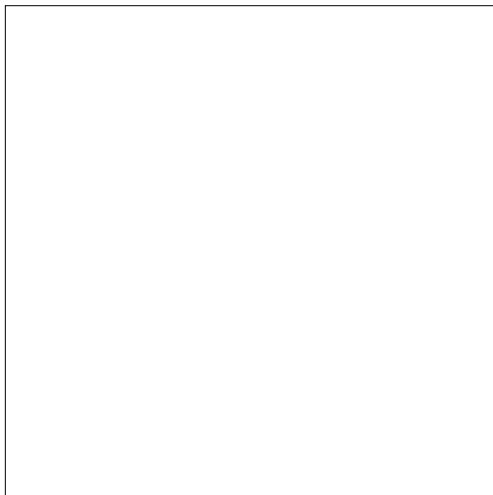

Standardlänge								
Pos.	Zuschnitt	Stück à 2 m	Stück à 3 m	lfm	Anzahl Kanten	Materialauswahl	Materialdicke	Art.-Nr.
		X						
			X					
Wunschlänge								
Pos.	Zuschnitt	Länge (mm)	Stück	lfm	Anzahl Kanten	Materialauswahl	Materialdicke	Art.-Nr.
					1 - 9			
					1 - 9			
					1 - 9			
					1 - 9			

1. Vorprofilierte Schar, rund

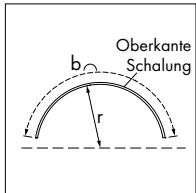

Für eine reibungslose Produktion benötigen wir nur zwei Angaben:
b = Bogenlänge
r = Radius
 (gemessen an der Oberkante der Schalung)

Für die Bestellung von Rund- oder Segmentgauben nutzen Sie gerne unsere entsprechende Aufmaßvorlage.

www.rheinzink.de/stuecklisten

2. Maschinelle Falzabschlüsse (EHA)

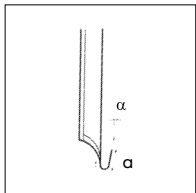

Untere Falzabschlüsse z.B. für

- Traufpunkte
- Dachknickpunkte
- Quernächte
- Kehlen
- Fassadenfußpunkte
- Fensterstürze
- Brüstungsknickpunkte

Maße und Bezeichnungen:
a = Länge Rückkantung, $a = 15 \text{ mm bis } 40 \text{ mm}$
 α = Innenwinkel Rückkantung $\geq 10^\circ$

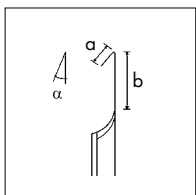

Obere Falzabschlüsse z.B. für

- unterhalb Fensterbänke
- unterhalb Mauerabdeckungen
- unterhalb Gesimsabdeckungen
- unterhalb Mansardknickpunkt
- Brüstungsknickpunkte
- obere Brüstungsabschlüsse
- obere Blendenabschlüsse

Maße und Bezeichnungen:
a = Länge Rückkantung, $10 \text{ mm bis } 40 \text{ mm}$
b = glatte Scharüberdeckung ohne Umkantung, $a = \text{max. } 90 \text{ mm}$
 (Maß $a + b$ können zusammen max. 90 mm betragen
 z.B.: $a = 20 \text{ mm}$ somit $b = \text{max. } 70 \text{ mm}$)
 α = Innenwinkel Rückkantung, $\alpha \geq 10^\circ - 150^\circ$

Maschinelle Scharabschlüsse sind wie folgt möglich:

- $> 0,3 \text{ m bis } 6,0 \text{ m}$ Scharlänge oberer und unterer Abschluss
- $> 6,0 \text{ m} - 8,0 \text{ m}$ Ausklinkung ohne Umkantung
- Schar mit Schrägschnitt bis 45° Dachneigung

Handwerkliche Scharabschlüsse sind in allen Längen und Zuschnitten möglich.

Erläuterung Ausklinkungen:

EHA handwerklich.	maschinelle Ausführung beidseitig handwerkliche gerader Falzabschluss
EHA/F-r EHA/F-l handwerklich./F-r handwerklich./F-l l+r weg	links maschinell/rechts weggeschnitten rechts maschinell/links weggeschnitten links handwerklich/rechts weggeschnitten rechts handwerklich/links weggeschnitten links und rechts weggeschnitten
Qfalz Dach Qfalz Fassade	Querfalz mit Taschen Querfalz einfach weggeschnitten

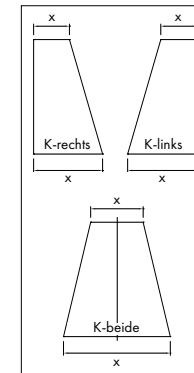

3. Konische Schare

max. Bandbreite: 1000 mm
 min. Achsmaß: 80 mm
 Andere Achsmaße auf Anfrage.

Konische Schare können wie folgt hergestellt werden:
 K-rechts: konisch verlaufender Falz rechts
 K-links: konisch verlaufender Falz links
 K-beide: beidseitig konischer Falzverlauf

Angabe oben = firstseitig
 Angabe unten = traufseitig

4. Zulage:

Materialbedarf für Trauf-/Firstausbildung und Ähnliches berücksichtigen

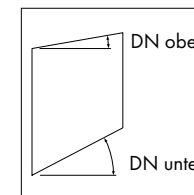

5. Schrägschnitte:

Für Schrägschnitte an Scharen bitte die genauen Dachneigungen angeben. Möglich ist auch die Angabe eines Versatzmaßes, oder legen Sie Ihrer Bestellung einfach eine Schablone bei.

Hinweis zur Skizze:
 Versatzmaß: z.B. Höhenversatz auf 500 mm waagrecht beträgt 400 mm senkrecht

Hinweis:

Mit zunehmender Dachneigung steigt auch die Länge der Falzzugaben.

Weitere Formen

Bei nicht dargestellten Formen und weiteren Geometrien (z.B. Kuppeldach) bitte Rücksprache mit der RHEINZINK-Servicefertigung, Tel.: +49 (0)2363-605255.

Lieferung

Die Standard-Transportlänge durch die RHEINZINK-Servicefertigung beträgt 10 m . Auftragsbezogen können auch Scharlängen bis 16 m geliefert werden.

Alternativ liefern wir Kleincoils inkl. Profimat SPM 30/80 als Mietmaschine auf die Baustelle.

STÜCKLISTE

Vorprofilierte Schare, Bauprofile

VON PROFIS FÜR PROFIS!

Die Servicekantung von  **RHEINZINK®**

Bestellerläuterungen Bauprofile: Maße und Bezeichnungen, Bestellbeispiele

Seite ... / ...

Benötigte Fertigungsvorgaben (Kennzeichnungen):

Sichtseite mit ⊗ kennzeichnen:

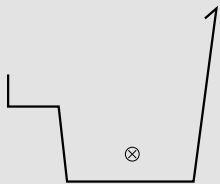

Alle Kantenlängen angeben:

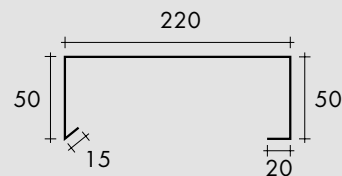

Alle Winkel angeben:
(35° Umschlag = 2 Kanten)

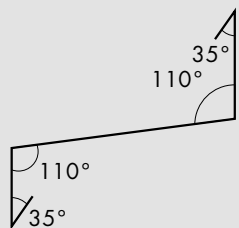

Durchmesser der Wulst angeben:

Empfohlene Metalldicke (mm)	Wulst-/Halbwulstdurchmesser (mm)
0,70/0,80	16, 18, 20, 22, 25
1,0	26

